

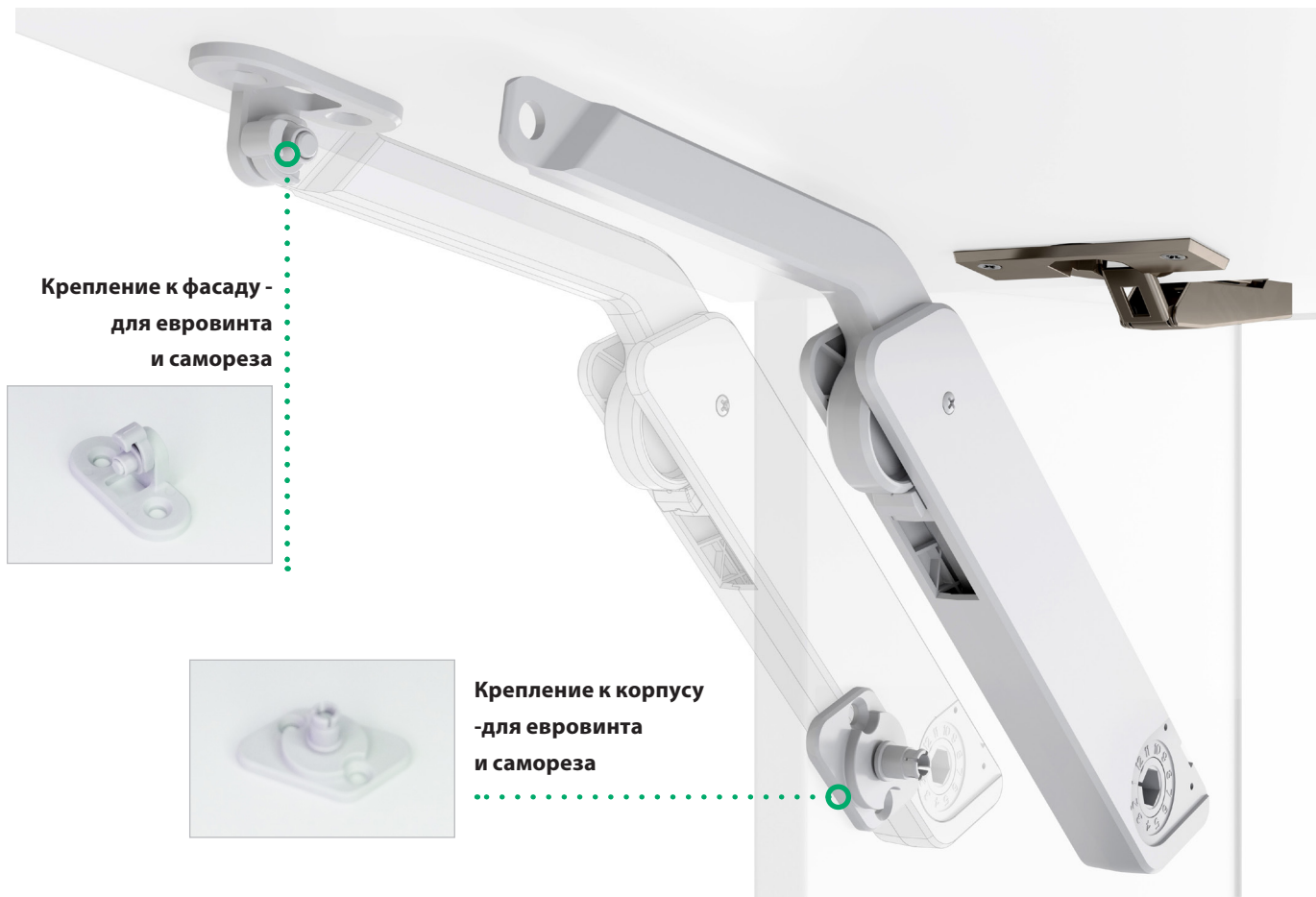

# FREElight

СВОБОДА И ЛЕГКОСТЬ

 KESSEBÖHMER



**Крепление к фасаду -  
для евровинта  
и самореза**



**Крепление к корпусу  
-для евровинта  
и самореза**



**Фасад соединяется с  
корпусом**



**с помощью петель**



**количество которых  
зависит от ширины фасада**

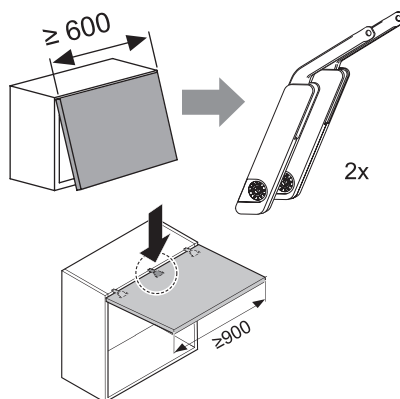
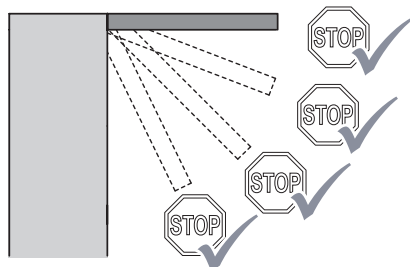
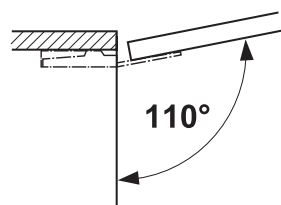

**КРЕПЛЕНИЕ ПО СИСТЕМЕ**

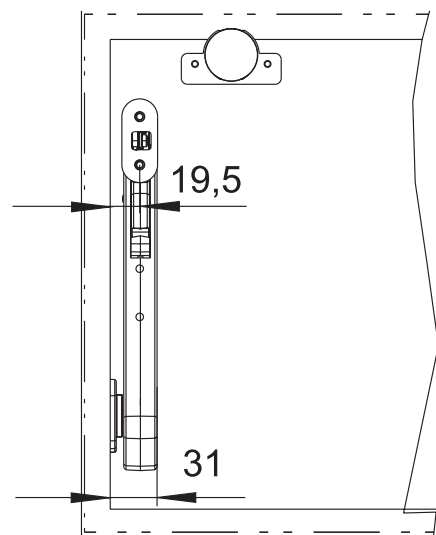

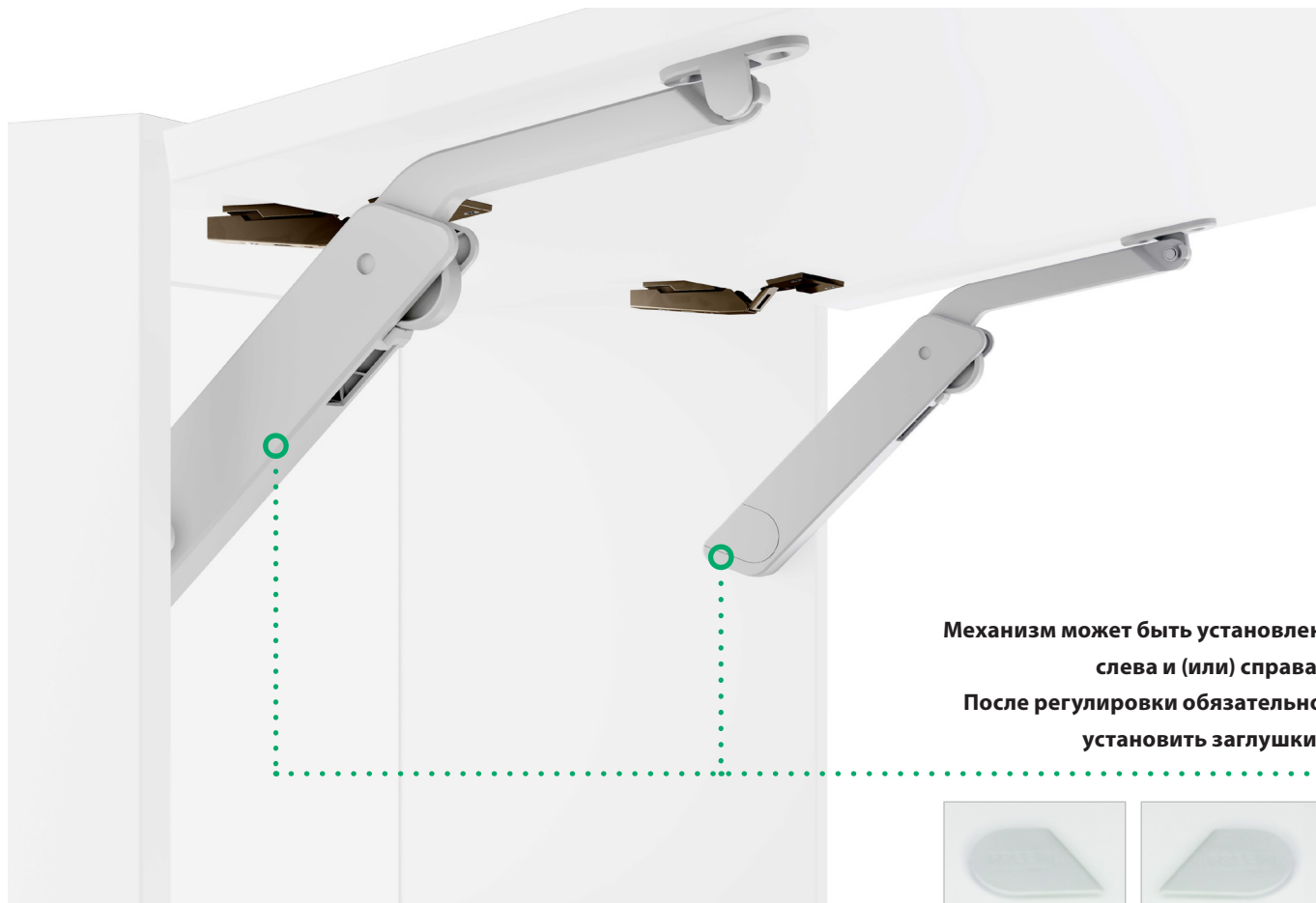

**Механизм может быть установлен  
слева и (или) справа.  
После регулировки обязательно  
установить заглушки!**



**Установите нужное усилие  
входящим в комплект ключом.**



### Вариант для фасадов с ручками:

□ Фасад открывается движением вверх при помощи ручки. Надежная и интуитивная технология многопозиционной фиксации держит фасад на нужной Вам высоте.

□ Можно использовать петли с доводчиком или без доводчика, но рекомендуются петли с доводчиком для плавного закрывания.

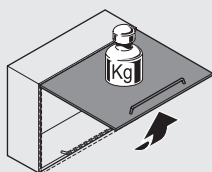

### Вариант PUSH-TO-OPEN:

□ Механизм приоткрывает фасад при нажатии. Дальнейшее открытие фасада происходит рукой.

□ Необходимы петли без пружины

□ Фасад удерживается магнитным фиксатором.

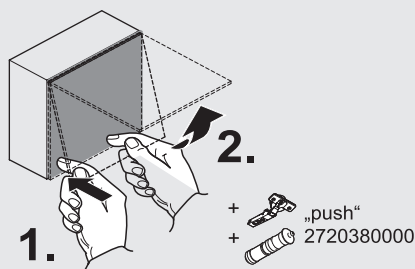

### Вариант TOUCH OPENING:

□ Фасад полностью открывается при нажатии

□ Останется в нужном Вам положении благодаря технологии многопозиционной фиксации

□ Необходимы петли без пружины или с обратной пружиной.

□ Фасад удерживается магнитным фиксатором

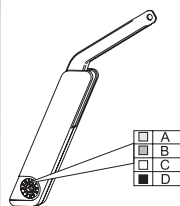
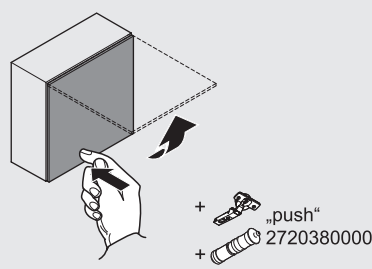

### ФРИлайт

комплект состоит из

1x механизм

1x заглушка левая

1x заглушка правая

1x крепление к фасаду под саморез/евровинт

1x крепление к корпусу под саморез/евровинт

1x регулировочный ключ

Артикул	Серый	Белый
Тип А	272032 7035	272032 9966
Тип В	272033 7035	272033 9966
Тип С	272034 7035	272034 9966
Тип D	272035 7035	272035 9966

272038 0000

**Толкатель магнитный к подъемнику ФРИлайт**

272039 0000

**Держатель магнитный к подъемнику ФРИлайт**

272040 0000

**Накладка магнитного держателя к подъемнику ФРИлайт**

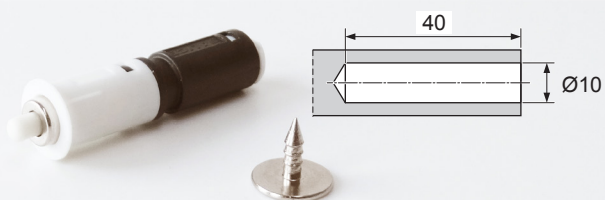



## Вариант для фасадов с ручками

Высота фасада мм	Вес фасада, включая ручку, кг			Тип	Артикул Серый	Артикул Белый
	Угол открывания 75	Угол открывания 90	Угол открывания 110			
275	-	2,8 - 3,8	1,9 - 2,8	A	<b>272032 7035</b>	<b>272032 9966</b>
	-	3,5 - 6,0	2,6 - 4,3	B	<b>272033 7035</b>	<b>272033 9966</b>
	-	5,8 - 10,5	4,2 - 7,1	D	<b>272035 7035</b>	<b>272035 9966</b>
300	2,7 - 4,6	2,2 - 3,4	1,1 - 2,4	A	<b>272032 7035</b>	<b>272032 9966</b>
	4,1 - 8,1	3,3 - 5,7	2,4 - 4,1	B	<b>272033 7035</b>	<b>272033 9966</b>
	6,7 - 12,5	5,2 - 9,0	4,0 - 7,0	D	<b>272035 7035</b>	<b>272035 9966</b>
350	2,6 - 4,2	2,1 - 2,9	1,1 - 2,1	A	<b>272032 7035</b>	<b>272032 9966</b>
	3,8 - 6,5	2,7 - 4,9	2,1 - 3,7	B	<b>272033 7035</b>	<b>272033 9966</b>
	6,2 - 10,9	4,8 - 8,0	3,6 - 6,4	D	<b>272035 7035</b>	<b>272035 9966</b>
400	2,3 - 3,3	1,6 - 2,3	1,1 - 1,7	A	<b>272032 7035</b>	<b>272032 9966</b>
	3,0 - 5,8	2,3 - 4,6	1,7 - 3,2	B	<b>272033 7035</b>	<b>272033 9966</b>
	5,6 - 10,2	4,3 - 7,9	3,2 - 5,5	D	<b>272035 7035</b>	<b>272035 9966</b>
450	2,2 - 3,1	1,3 - 2,2	1,0 - 1,6	A	<b>272032 7035</b>	<b>272032 9966</b>
	2,7 - 4,6	2,0 - 3,8	1,6 - 2,8	B	<b>272033 7035</b>	<b>272033 9966</b>
	5,5 - 9,7	3,8 - 6,3	2,8 - 5,5	D	<b>272035 7035</b>	<b>272035 9966</b>
500	1,7 - 2,8	1,2 - 2,0	1,0 - 1,4	A	<b>272032 7035</b>	<b>272032 9966</b>
	2,3 - 4,6	1,7 - 3,4	1,3 - 2,5	B	<b>272033 7035</b>	<b>272033 9966</b>
	4,6 - 8,5	3,4 - 6,0	2,5 - 4,5	D	<b>272035 7035</b>	<b>272035 9966</b>
550	1,6 - 2,6	1,2 - 1,9	0,8 - 1,3	A	<b>272032 7035</b>	<b>272032 9966</b>
	2,2 - 4,2	1,7 - 3,0	1,3 - 2,2	B	<b>272033 7035</b>	<b>272033 9966</b>
	4,1 - 6,6	3,0 - 5,1	2,2 - 3,9	D	<b>272035 7035</b>	<b>272035 9966</b>
600	1,2 - 2,3	0,9 - 1,6	0,7 - 1,2	A	<b>272032 7035</b>	<b>272032 9966</b>
	2,1 - 3,9	1,6 - 3,0	1,2 - 2,2	B	<b>272033 7035</b>	<b>272033 9966</b>
	3,9 - 6,0	3,0 - 4,7	2,2 - 4,3	D	<b>272035 7035</b>	<b>272035 9966</b>

Вес фасада в расчете на 1 механизм. При ширине корпуса более 600 мм необходимо использовать 2 механизма

### Присадочные размеры для угла открывания 75°:

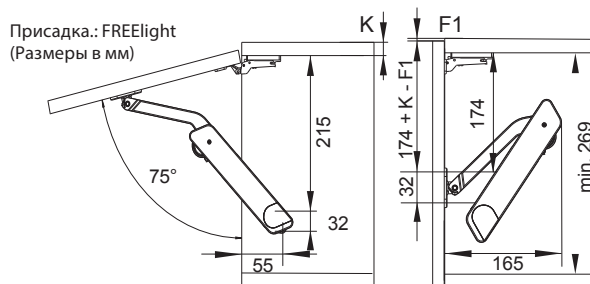

### Присадочные размеры для угла открывания 90°:

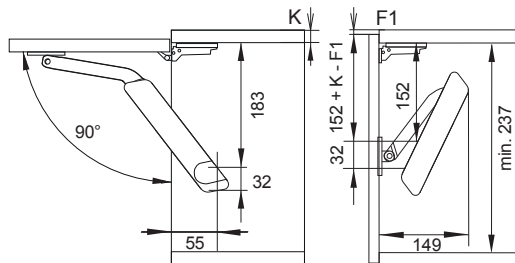

### Присадочные размеры для угла открывания 110°:

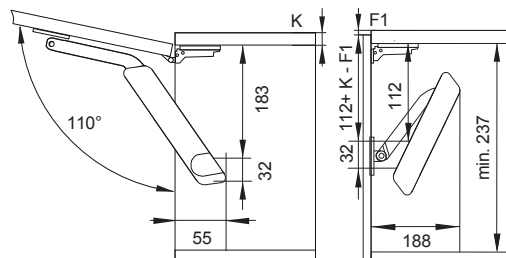

F1 ≥ 2 mm



## Вариант с Push-To-Open

Высота фасада мм	Вес фасада, включая ручку, кг			Тип	Артикул Серый	Артикул Белый
	Угол открывания 75	Угол открывания 90	Угол открывания 110			
300	-	-	1,5 - 2,1	B	<b>272033 7035</b>	<b>272033 9966</b>
	-	-	2,1 - 3,0	C	<b>272034 7035</b>	<b>272034 9966</b>
	-	-	2,7 - 4,1	D	<b>272035 7035</b>	<b>272035 9966</b>
350	2,6 - 3,6	1,7 - 2,5	1,5 - 2,1	B	<b>272033 7035</b>	<b>272033 9966</b>
	3,1 - 5,3*	2,1 - 3,2	1,9 - 2,7	C	<b>272034 7035</b>	<b>272034 9966</b>
	4,7 - 6,6*	3,0 - 4,0	2,6 - 3,7	D	<b>272035 7035</b>	<b>272035 9966</b>
400	2,3 - 3,1	1,3 - 1,9	1,1 - 1,5	B	<b>272033 7035</b>	<b>272033 9966</b>
	3,1 - 5,1	1,9 - 3,0	1,5 - 2,5	C	<b>272034 7035</b>	<b>272034 9966</b>
	4,3 - 6,6	2,8 - 4,0	2,2 - 3,5	D	<b>272035 7035</b>	<b>272035 9966</b>
450	1,8 - 2,6	1,1 - 1,5	1,0 - 1,3	B	<b>272033 7035</b>	<b>272033 9966</b>
	2,6 - 4,0*	1,5 - 2,6	1,3 - 2,3	C	<b>272034 7035</b>	<b>272034 9966</b>
	3,6 - 5,6*	2,2 - 3,2	2,0 - 2,9	D	<b>272035 7035</b>	<b>272035 9966</b>
500	1,6 - 2,3	-	-	B	<b>272033 7035</b>	<b>272033 9966</b>
	2,3 - 3,6	1,4 - 2,4	1,2 - 1,7	C	<b>272034 7035</b>	<b>272034 9966</b>
	3,3 - 4,9	2,0 - 2,9	1,6 - 2,7	D	<b>272035 7035</b>	<b>272035 9966</b>
550	1,5 - 2,1	-	-	B	<b>272033 7035</b>	<b>272033 9966</b>
	2,1 - 3,6	1,3 - 2,2	1,2 - 1,7	C	<b>272034 7035</b>	<b>272034 9966</b>
	3,1 - 4,6	1,8 - 2,8	1,5 - 2,3	D	<b>272035 7035</b>	<b>272035 9966</b>
600	1,4 - 2,0	-	-	B	<b>272033 7035</b>	<b>272033 9966</b>
	2,0 - 3,2	1,3 - 1,7	1,2 - 1,5	C	<b>272034 7035</b>	<b>272034 9966</b>
	2,7 - 4,2	1,5 - 2,5	1,3 - 2,1	D	<b>272035 7035</b>	<b>272035 9966</b>

Вес фасада в расчете на 1 механизм. При ширине корпуса более 600 мм необходимо использовать 2 механизма  
Магнитный держатель (272039 0000) необходим

### Присадочные размеры для угла открывания 75°:

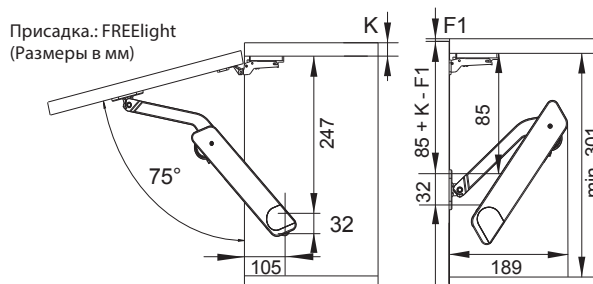

### Присадочные размеры для угла открывания 90°:

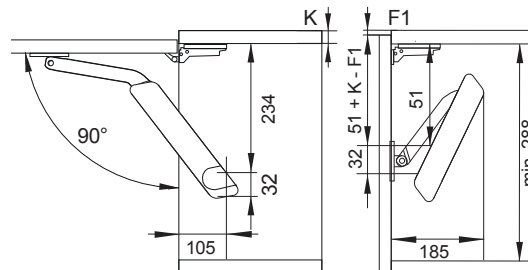

### Присадочные размеры для угла открывания 110°:

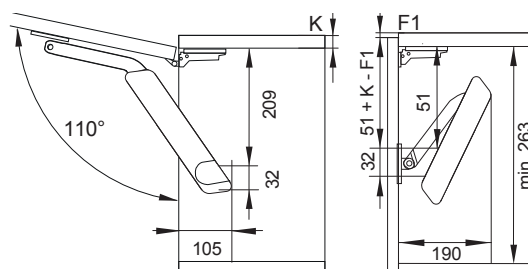

F1 ≥ 2 мм



## Вариант TOUCH OPENING

Высота фасада мм	Вес фасада, включая ручку, кг			Тип	Артикул Серый	Артикул Белый
	Угол открывания 75	Угол открывания 90	Угол открывания 110			
300	-	2,4 - 4,3	2,0 - 3,6	B	<b>272033 7035</b>	<b>272033 9966</b>
	-	3,6 - 5,7	2,8 - 5,3	C	<b>272034 7035</b>	<b>272034 9966</b>
	-	4,7 - 7,3	-	D	<b>272035 7035</b>	<b>272035 9966</b>
350	4,6 - 5,3	2,4 - 4,2	2,0 - 3,4	B	<b>272033 7035</b>	<b>272033 9966</b>
	-	3,4 - 5,2*	2,7 - 4,6	C	<b>272034 7035</b>	<b>272034 9966</b>
	-	4,7 - 6,9*	3,6 - 5,6	D	<b>272035 7035</b>	<b>272035 9966</b>
400	3,2 - 4,8	1,5 - 3,2	1,8 - 2,9	B	<b>272033 7035</b>	<b>272033 9966</b>
	4,3 - 7,0*	3,1 - 4,9*	2,6 - 3,9	C	<b>272034 7035</b>	<b>272034 9966</b>
	5,5 - 8,0*	3,9 - 5,6*	3,5 - 5,0	D	<b>272035 7035</b>	<b>272035 9966</b>
450	2,5 - 4,0	1,5 - 2,6	1,4 - 2,2	B	<b>272033 7035</b>	<b>272033 9966</b>
	4,0 - 6,3*	2,6 - 4,2*	2,2 - 3,7	C	<b>272034 7035</b>	<b>272034 9966</b>
	5,0 - 7,6*	3,6 - 5,4*	2,9 - 4,4	D	<b>272035 7035</b>	<b>272035 9966</b>
500	2,2 - 3,5	1,4 - 2,4	1,3 - 2,2	B	<b>272033 7035</b>	<b>272033 9966</b>
	3,5 - 5,4*	2,4 - 3,6	2,0 - 3,4	C	<b>272034 7035</b>	<b>272034 9966</b>
	4,7 - 7,3*	3,4 - 5,0	2,6 - 3,7	D	<b>272035 7035</b>	<b>272035 9966</b>
550	2,0 - 3,3	1,3 - 2,1	1,0 - 1,8	B	<b>272033 7035</b>	<b>272033 9966</b>
	2,6 - 5,1	1,9 - 3,2	1,6 - 3,2	C	<b>272034 7035</b>	<b>272034 9966</b>
	4,0 - 6,9	2,6 - 4,6	2,3 - 3,9	D	<b>272035 7035</b>	<b>272035 9966</b>
600	-	1,3 - 1,9	-	B	<b>272033 7035</b>	<b>272033 9966</b>
	2,6 - 4,7	1,8 - 3,1	1,5 - 2,7	C	<b>272034 7035</b>	<b>272034 9966</b>
	3,6 - 6,3	-	2,2 - 3,4	D	<b>272035 7035</b>	<b>272035 9966</b>

Вес фасада в расчете на 1 механизм. При ширине корпуса более 600мм необходимо использовать 2 механизма  
Магнитный держатель (272039 0000) необходим

### Присадочные размеры для угла открывания 75°:

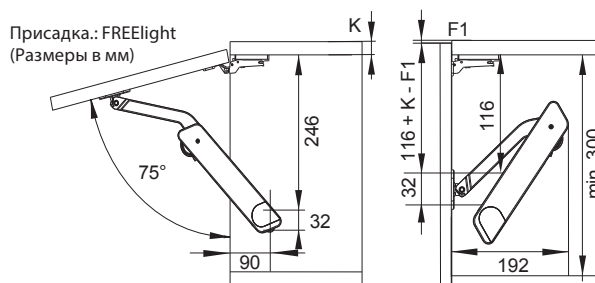

### Присадочные размеры для угла открывания 90°:

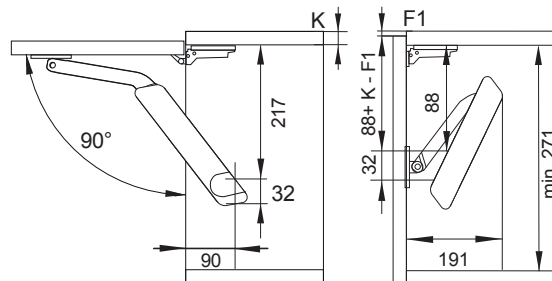

### Присадочные размеры для угла открывания 110°:

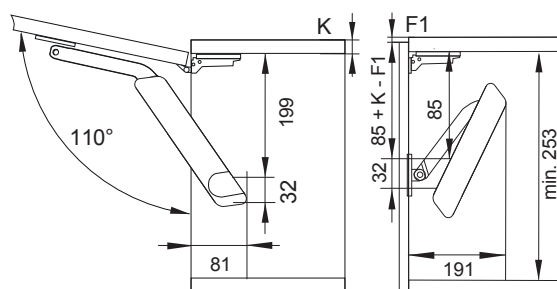

$F1 \geq 2 \text{ mm}$

